

LERAN®

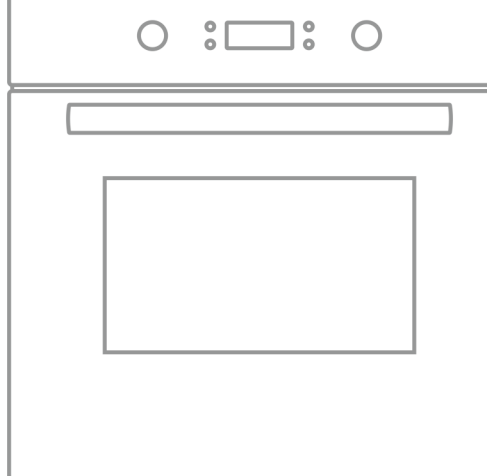

Электрический духовой шкаф

Руководство по эксплуатации

Для моделей:

EO 6474 IX

EO 6474 BG

EO 6474 WG

Производитель оставляет за собой право вносить изменения в конструкцию, комплектацию и характеристики изделия без предварительного уведомления.
Только для домашнего использования.

Оглавление

Вступление	3
Предупреждение.....	3
Инструкция по подключению	5
Функции духового шкафа.....	7
Спецификация	8
Инструкция по эксплуатации.....	9
Установка времени и даты.....	9
Установка напоминания	10
Выбор режима приготовления	10
Функция отложенного старта	11
Защита от детей	12
Чистка и уход.....	13
Блюда и режимы	14
Технические характеристики	15
Дополнительная информация.....	16

Вступление

Спасибо Вам за выбор духового шкафа нашей фирмы.

Перед началом использования, внимательно прочитайте Руководство по эксплуатации. Если устройство будет продано или передано другому владельцу, или если Вы поменяете место жительства и оставите устройство, оставьте инструкцию с прибором, чтобы новый владелец мог ознакомиться с функционированием устройства и соответствующими предупреждениями.

Прибор не предназначен для использования лицами (включая детей) с пониженными физическими, чувственными или умственными способностями или при отсутствии у них опыта или знаний, если они не находятся под контролем или не проинструктированы об использовании прибора лицом ответственным за безопасность. Дети должны находиться под контролем для недопущения игры с прибором

Предупреждение

Эти предупреждения приведены для вашей безопасности. Пожалуйста, внимательно прочтите их перед установкой и началом использования устройства:

- Это устройство разработано, чтобы использоваться взрослыми. Нельзя разрешать детям играть с устройством и вмешиваться в средства управления.
- Любые работы по установке, ремонту, сервисному обслуживанию должны проводиться квалифицированными специалистами.
- Опасно изменять спецификацию или видоизменять устройство. Продавец не несет ответственности за видоизмененное устройство.



ПЕРЕД ИСПОЛЬЗОВАНИЕМ СНИМИТЕ С ДУХОВОГО ШКАФА ВСЕ НАКЛЕЙКИ.



При длительном нагреве или нагреве при температуре 200-250°C дверца духовки, особенно в местах выхода теплого воздуха, может нагреваться. Будьте осторожны при использовании и не позволяйте детям касаться дверцы.

- Духовой шкаф может быть очень горячим во время использования и сохранять высокую температуру в течение длительного периода времени после использования. Дети должны быть под контролем во время использования устройства. Запрещено прикасаться к поверхностям во время использования или пока устройство не охладится после использования. Убедитесь, что все ручки управления находятся в положении «OFF», когда устройство не используется.
- Для гигиены и из соображений безопасности устройство должно быть чистым. Жировой налет и остатки пищи могут привести к пожару. Устройство разработано для приготовления пищи и не должно использоваться в других целях.
- Изготовитель не несет ответственности за любые повреждения полученные устройством при использовании не по назначению. Никогда не оборачивайте части духовки алюминиевой фольгой. Прежде чем начинать чистить духовку убедитесь, что она выключена и отключена от розетки, дайте ей остынуть.

- Ни при каких обстоятельствах не ремонтируйте устройство самостоятельно. Ремонт, выполненный не специалистами, может привести к повреждениям или более серьезным сбоям в работе устройства.
- Не прикасайтесь к устройству влажными частями тела, это может привести к удару электрическим током.
- Не используйте шлифующие моющие средства и металлические скребки для очистки стекла духовки, это может поцарапать поверхности и нанести непоправимый ущерб стеклу.
- Не используйте шнур питания с адаптером или удлинителем, это может привести к пожару.
- Если кабель поврежден, то он должен быть заменен на новый кабель типа H05VV-F или H05V2V2-F квалифицированным электриком. Поперечное сечение используемого кабеля должно быть минимум 1,5 мм².
- Электропитание должно быть должным образом заземлено и подключено в розетку не менее 250 вольт и 20 ампер.

! **Панели кухонного гарнитура рядом с духовым шкафом должны быть изготовлены из термостойкого материала. Убедитесь, что клей, которым склеены фанерные панели, может выдерживать температуру 120°C. Пластиковые панели или клей фанерных панелей могут не выдержать высокой температуры и начать плавиться и деформироваться. После того, как шкаф будет установлен, необходимо изолировать электрические части шкафа.**

- Все крепления должны быть привинчены на местах так, чтобы их невозможно было вытащить без специальных инструментов.
- Снимите заднюю панель кухонного шкафа для обеспечения нормальной циркуляции воздуха вокруг духовки. Зазор с задней стороны духовки должен быть не менее 45 мм.

Инструкция по подключению

Распаковка духового шкафа

Когда Вы распаковали духовку, удостоверьтесь, что она не была повреждена. Если у Вас есть какие-нибудь сомнения, свяжитесь с сервисным центром или продавцом, у которого вы приобрели духовку.

Духовой шкаф тяжелый. Соблюдайте осторожность при его перемещении. Перед началом использования духового шкафа убедитесь, что вся упаковка внутри и снаружи была извлечена.

Подключение

! Важно: духовой шкаф должен быть подключен согласно прилагаемым инструкциям. Любые работы связанные с электричеством должны проводиться квалифицированным электриком.

Встраивание

Важно, чтобы размеры и материалы ниши в которую будет встраиваться духовка были подходящими и могли выдерживать температуру как минимум 120°C. Размеры устройства и ниши представлены ниже:

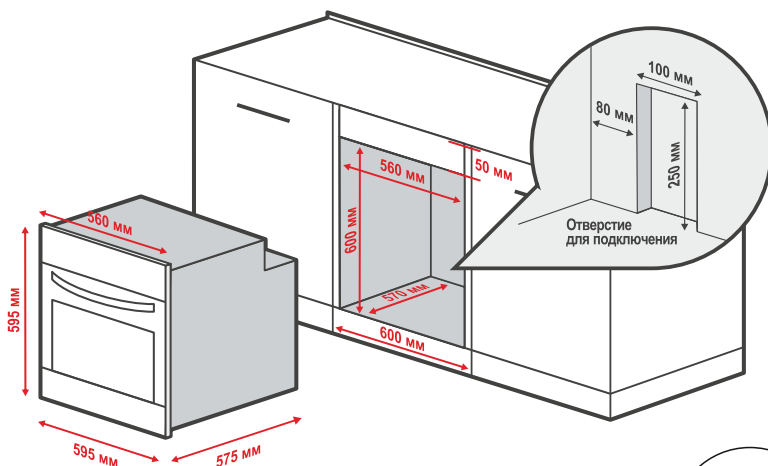

Закрепление духового шкафа в нише

1. Установите духовой шкаф в нишу.
2. Откройте дверцу духовки и снимите резиновую защиту с двух отверстий для винтов по бокам рамки духовки.
3. Закрепите духовой шкаф в кухонном шкафу с помощью двух винтов, подходящих в отверстия в рамке духовки.
4. Верните резиновую защиту после закрепления духового шкафа в нише.

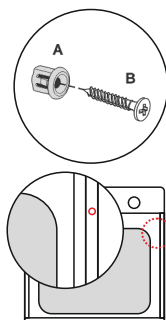

Присоединение к электросети



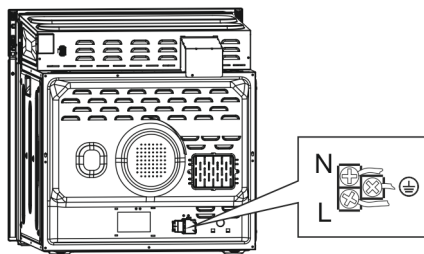





Духовка предназначена для работы в сети 230 В – 50 Гц, полная мощность поглощения 3000 Вт. Кабель, используемый для прямого подключения к электросети должен быть с сечением 1,5 мм, двухполярным выключателем с минимальным значением 250В, 20А. Желто-зеленый провод – заземление











Проверка после подключения

После установки и подключения кабель должен быть размещен таким образом, чтобы он ни в коем случае не касался мест с повышенной температурой. После установки избавиться от упаковки должным образом, не причиняя вред окружающей среде.

Функции духового шкафа

Символ	Описание функций
	Освещение духовки: позволяет увидеть процесс готовки без открытия дверцы
	Размораживание: циркуляция воздуха комнатной температуры позволяет быстрее разморозить замороженные продукты без использования нагрева.
	Нижний нагрев: скрытый нагревательный элемент в нижней части духовки обеспечивает более концентрированный нагрев основания блюд без краев. Этот режим идеально подходит для приготовления запеканок, выпечки, пиццы и других блюд с жаристым основанием.
	Верхний и нижний нагрев: духовка должна быть разогрета перед этим режимом. Этот режим идеально подходит для отдельных больших блюд, таких как торт. Лучший результат обеспечивается, если поставить блюдо в центр духовки. Температура может быть выбрана в диапазоне 50-250°C. Температура по умолчанию составляет 210°C.
	Конвекционный нагрев: работают верхний и нижний нагревательные элементы и конвектор. Благодаря более равномерному нагреву достигается 30-40% экономии энергии. Блюда слегка запекаются снаружи и хорошо пропекаются внутри. Режим идеален для жарки на гриле или вертеле больших кусков мяса при высокой температуре.
	Гриль: температура может быть установлена в диапазоне от 180 до 240°C. Температура по умолчанию составляет 180°C. Используйте для маленьких или тонких кусков мяса. Во время приготовления воздержитесь от открытия двери духовки. Расположите пищу как можно выше.
	Двойной гриль: температура может быть установлена в диапазоне от 180 до 250°C. Температура по умолчанию 210°C. Идеально для больших кусков мяса. Во время приготовления воздержитесь от открытия двери духовки. Расположите пищу как можно выше.
	Двойной гриль с конвекцией: подходит для равномерного зажаривания больших кусков мяса.

Спецификация

	EO 6474 BG	EO 6474 WG	EO 6474 IX
	✓	✓	✓
	✓	✓	✓
	✓	✓	✓
	✓	✓	✓
	✓	✓	✓
	✓	✓	✓
	✓	✓	✓
	✓	✓	✓
Цвет	Черный	Белый	Серебристый
Вместимость	70 л.	70 л.	70 л.
Управление	Цифровое	Цифровое	Цифровое
Часы	✓	✓	✓
Таймер	9 часов	9 часов	9 часов
Противень глубиной 4,5 см	✓	✓	✓
Решетка	✓	✓	✓
Количество стекол в дверце	2	2	2
Функция отложенного старта	✓	✓	✓
Защита от детей	✓	✓	✓

Инструкция по эксплуатации

Как только духовка установлена, необходимо удалить все заводские защитные материалы и снять пластиковую пленку с элементов духовки.

При первом использовании духовки могут появиться неприятные запахи. Не стоит беспокоиться. Разогрейте духовку до максимальной температуры и оставьте работать пустой духовой шкаф на 30 минут для удаления остатков защитных материалов и неприятных запахов.

Духовой шкаф управляется цифровым программатором с LED дисплеем.

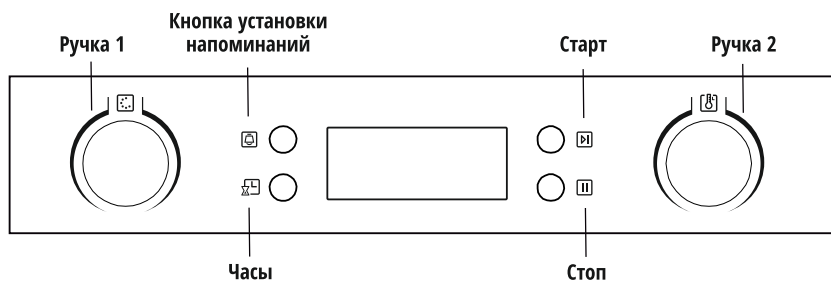

Когда функция выбрана, на дисплее загорается соответствующий значок.



Установка времени и даты

Формат времени 24 ч. Часы могут быть установлены только в автономном режиме. После подключения духовки к электричеству на дисплее автоматически появится 0:00. Для экономии энергии, часы гаснут. Вы можете посмотреть время, нажав кнопку.

Для настройки часов:

1. Нажмите «», высветится иконка часов.
2. Для настройки часового времени, используйте **Ручку 2**. Поверните ручку по или против часовой стрелки для увеличения или уменьшения значения текущего часа. Значение часа изменяется от 0 до 23.
3. После выбора текущего часа, нажмите кнопку «» еще раз, высветится иконка минут. Поверните **Ручку 2** по или против часовой стрелки для увеличения или уменьшения значения минут, затем нажмите кнопку «» для подтверждения установки времени.

Вы можете отрегулировать время в автономном режиме.



Для регулировки следуйте шагам, описанным выше.

! **Внимание:** Если не установить время, а просто пользоваться функциями духового шкафа и устанавливать температуру, часы не будут работать и на экране будет высвечено 0:00.

Во время приготовления пищи вы можете посмотреть время путем нажатия кнопки «», если вы настроили часы. Дисплей начнет снова показывать время приготовления через 3 минуты.

Установка напоминания

Эта функция напомнит вам начать приготовление в точно заданное время, от 1 минуты до 10 часов. Напоминание может быть установлено только в автономном режиме. Чтобы установить напоминание:

1. Нажмите на кнопку «». На дисплее загорится иконка оповещения и зажгутся цифры отсчета времени.
2. Поверните **Ручку 2** установите час начала напоминания, нажмите кнопку «» еще раз и установите значение минут поворотом **Ручки 2**.
3. Нажмите кнопку **Старт** для подтверждения настроек.
4. После наступления времени напоминания, будильник будет звенеть 10 раз, напоминая вам, что пора готовить.

Внимание:

Вы можете отменить напоминание во время установки, нажав кнопку **Стоп** один раз; после того, как напоминание было установлено, вы можете отменить его, нажав кнопку **Стоп** два раза.



● Вы можете отключить LED дисплей в автономном режиме, нажав кнопку **Старт** на 3 сек. LED дисплей погаснет для сохранения энергии, программы продолжат свой режим работы. Любое касание кнопок или ручек заставит дисплей загореться.

Выбор режима приготовления



Только в автономном режиме вы можете настроить режим приготовления, температуру и время приготовления:

1. Используйте **Ручку 1** для выбора нужного режима приготовления, соответствующие индикаторы будут загораться на дисплее.
2. Используйте **Ручку 2** для выбора желаемой температуры.
3. Нажмите кнопку **Старт** для начала приготовления.
4. Для установки времени приготовления вы можете повернуть **Ручку 1** для выбора желаемого времени приготовления от 1 минуты до 9 часов, а затем нажать кнопку **Старт** для подтверждения. Эта функция не только позволяет сохранить энергию, но и служит вашей безопасности, позволяя отключить духовку, если вы уходите или забыли ее выключить. После установленного времени приготовления духовой шкаф выключится. По умолчанию время приготовления равняется 9 ч.

Функция отложенного старта

Духовой шкаф может автоматически начать нагрев по заданной программе в установленное время. Для функции отложенного старта необходимо точно настроить часы духового шкафа.

После установки точного времени вы можете использовать функцию отложенного старта:

1. Нажмите кнопку «» и поверните **Ручку 2** для выбора часа начала. Нажмите «» еще раз и поверните **Ручку 2** для выбора минут начала приготовления.

НЕ НАЖИМАЙТЕ КНОПКУ «»!

Поверните **Ручку 1** для выбора программы. На LED дисплее загорятся значки отложенного старта, выбранной программы и температуры по умолчанию.



Внимание: Время отложенного старта должен быть позже текущего времени.

2. Нажмите кнопку **Старт**, поверните **Ручку 2** для выбора желаемой температуры приготовления, а затем поверните **Ручку 1** для выбора желаемого времени приготовления от 1 минуты до 9 часов.
3. Нажмите кнопку **Старт** для подтверждения отложенного старта, программы, температуры и времени приготовления. После этого на дисплее загорится иконка отложенного старта.

Внимание:

Чтобы проверить время отложенного старта, нажмите на кнопку «». Время загорится на дисплее на 3 сек.

Функции подсветки, разморозки и вертела нельзя использовать вместе с функцией отложенного старта.



После настройки отложенного старта его можно поставить на паузу однократным нажатием кнопки **Стоп**. Чтобы возобновить функцию отложенного старта, нажмите кнопку **Старт**. Но если время отложенного старта уже прошло, после нажатия кнопки **Старт** функция не запустится.

Функция отложенного старта не может быть установлена вместе с напоминанием.



Внимание:

Для каждой функции, за исключением освещения и разморозки, существует температурный диапазон и температура по умолчанию.

Если вы выполнили только первый шаг и нажали кнопку **Старт**, то температура заданной функции будет выставлена по умолчанию.

Во время приготовления пользователь может изменить температуру и время приготовления. Для изменения температуры необходимо повернуть **Ручку 2** и нажать кнопку **Старт** для подтверждения. Для изменения времени приготовления необходимо повернуть **Ручку 1** и нажать кнопку **Старт** для подтверждения.

После установки программы, времени и температуры приготовления на дисплее высветятся соответствующие данные.

Если во время приготовления температура в духовке меньше установленной, иконка температуры будет мигать. Как только температура внутри духовки достигнет установленной, раздастся звуковой сигнал и значок температуры перестанет мигать и загорится.

Для остановки приготовления нажмите кнопку **Стоп** один раз. Для возобновления приготовления нажмите кнопку **Старт**. Для полного прекращения приготовления нажмите кнопку **Стоп** два раза. Духовой шкаф перейдет в автономный режим.

Если после выбора программы, температуры и времени приготовления не была нажата кнопка **Старт**, духовой шкаф перейдет в автономный режим.

После завершения программы приготовления раздастся пятикратный звуковой сигнал.

Защита от детей

Для того, чтобы дети не могли поменять выбранный режим или температуру, можно включить функцию защиты от детей.

Нажмите кнопки **Старт** и **Стоп** одновременно на 3 секунды, раздастся звуковой сигнал и на дисплее появится символ замка. При включенной защите от детей ни одна кнопка/ручка не функционирует. Для отключения функции защиты от детей, нажмите кнопки **Старт** и **Стоп** одновременно на 3 секунды, раздастся звуковой сигнал и символ замка исчезнет с дисплея.

Внимание:
! Защита от детей только блокирует кнопки и ручки, не влияя на установленную программу приготовления.

В режиме защиты от детей и в автономном режиме при бездействии пользователя дисплей погаснет через 10 минут. Процесс приготовления продолжится. При нажатии любой кнопки или повороте ручки, экран загорится.

Внимание:
! 1. Печь работает только при температуре окружающей среды от -10°C до +85°C и при относительной влажности между 30% и 95%.
2. При любом нажатии кнопки или повороте ручки раздается звуковой сигнал.
3. Для безопасности и сохранности внутренних частей духового шкафа, вентилятора охлаждения будет продолжать работать в течение 15 минут после того, как духовка выключится (если духовой шкаф будет подключен к электричеству), если температура внутри будет более 70°C.

- !** 4. При приготовлении пищи температура должна достигнуть установленной. После достижения установленной температуры нагревательный элемент прекратит работу. Если температура опустится ниже установленной, он возобновит работу. Включение/выключение нагревательных элементов обеспечивает сохранение энергии и установленную температуру внутри духовки.

Чистка и уход

1. Для чистки и ухода за духовкой всегда выключайте духовку из розетки и дайте ей остыть.
2. После каждой жарки мяса вымойте противни, как только они остынут, чтобы удалить весь жир.
3. После использования протрите духовку мягкой тряпкой смоченной в жидком моющем средстве. Не используйте жесткие мочалки или чистую шерсть на поверхностях из нержавеющей стали, стекла.

Для снятия направляющих для противней и очистки панелей духовки:

Если на внутренних панелях духовки образуется налет, направляющие для противней должны быть сняты для более тщательной чистки. Для того чтобы сделать это, поверните направляющие для противней наружу, как показано на рисунке.

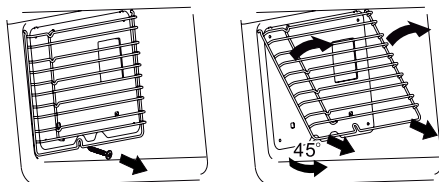

Снятие двери духового шкафа для чистки:

Для того чтобы снять дверь духовки:

1. Откройте дверцу духовки. Откройте дверные петли до их максимального положения.
2. Поднимите дверцу в раскрытом состоянии на угол около 15°. Затем вытащите дверцу на себя.

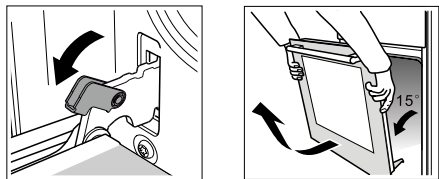

Установка двери обратно

Вставьте дверь в духовку с помощью двух держателей, держите дверь под углом 15 градусов.

Замена лампочки в духовке

Для того чтобы заменить лампочку, отключите плиту от сети, выкрутите лампочку и замените на новую со следующими характеристиками: 25Вт, 220-240В, 50Гц с температурным сопротивлением 300°C или выше.

Блюда и режимы

Пицца	Вес	Время предварительного разогрева, мин	Уровень	Метод приготовления	Температура °С	Время, МИН		Поддон	Примечание
						1 сторона	2 сторона		
Мал. кексы	-	10	3		185	20-25	-	Противень	15 мал.кексов
Мал. кексы	-	10	3		160	20-25	-	Противень	15 мал.кексов
Бисквит	-	10	2		175	35-45	-	Решетка	
Бисквит	-	10	2		150	35-45	-	Решетка	
Яблочный пирог	-	10	2		185	35-45	-	Противень	
Яблочный пирог	-	10	2		160	35-45	-	Противень	
Печенье	-	10	3		200	10-20	-	Противень	
Печенье	-	10	3		175	15-25	-	Противень	
Пицца	-	10	3		200	10-15	-	Противень	
Гамбургер	125 гр/шт	5	4/5		MAX	10-15	5-10	Решетка	12 гамбургеров
Тост	12 шт	5	4/5		MAX	1-2	-	Решетка	
Гамбургер	125 гр/шт	5	4/5		MAX	10-15	5-10	Решетка	12 гамбургеров
Тост	12 шт	5	4/5		MAX	1-2	-	Решетка	
Курица	1200 гр ±100 гр	10	3		MAX	60-80	-	Противень или гриль	
Гамбургер	125 гр/шт	5	4/5		MAX	10-15	5-10	Решетка	12 гамбургеров
Тост	12 шт	5	4/5		MAX	1-2	-	Решетка	

Технические характеристики

	EO 6474 BG	EO 6474 WG	EO 6474 IX
Режимы нагрева	7 режимов		
Объем	70 литров		
Комплектация	противень, решетка		
Энергопотребление	Класс А		
Стекло дверцы	2 стекла		
Питание	220-240 В; 50 Гц		
Мощность	3 кВт		
Размеры (ВхШхГ)	59,5 x 59,5 x 57,5		

Дополнительная информация

Основной импортер товара Leran в России: ООО ЛЕРАН

На прибор предоставляется 1 год гарантийного обслуживания.

Срок службы: 5 лет со дня покупки, при использовании в строгом соответствии с настоящей инструкцией по эксплуатации и применимыми техническими стандартами.

Информацию об авторизованных сервисных центрах Вы можете узнать на веб-сайте www.leran.pro

Если в Вашем городе отсутствует авторизованный сервисный центр, Вам следует обратиться в магазин, где Вы приобрели наш товар, и он организует ремонт или замену.

Страна происхождения – Китай

Изготовитель: «ГУАНДУН МИДЕЯ КИТЧЕН АППЛАЙНСИС МАНУФЭКЧЕРИНГ КО.,ЛТД».

Адрес: №6, Юн Ань Роад, Бейцзяо, Шундэ, Фошань, Гуандун, Китай.

Настоящая информация является частью сопроводительной технической документации, прилагаемой к товару. Изготовитель постоянно работает над совершенствованием конструкции и технических характеристик выпускаемой продукции, в том числе над улучшением энергетической эффективности. По истечению срока службы прибора сервисный центр вправе отказать в поставке запчастей и ремонте техники. Дальнейшая эксплуатация не рекомендуется.

Товар необходимо передать специализированным компаниям, которые занимаются утилизацией данного вида продукции.

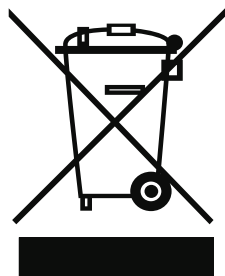

Утилизация упаковки.

Упаковка изготовлена из экологически чистых материалов, которые можно без ущерба для окружающей среды подвергать переработке, складировать на специальных полигонах для хранения отходов и утилизировать. Упаковочные материалы имеют соответствующую маркировку.

Отслужившее изделие нужно сделать непригодным для использования. Для этого отсоедините изделие от электросети и обрежьте присоединенный кабель, так как он может представлять опасность для играющих детей.

Символ на изделии или его упаковке указывает, что оно не подлежит утилизации в качестве бытовых отходов. Изделие следует сдать в соответствующий пункт приема электронного и электрооборудования для последующей утилизации. Соблюдая правила утилизации изделия, вы можете предотвратить причинение ущерба окружающей среде и здоровью людей, который возможен вследствие неподобающего обращения с подобными отходами.



ГАРАНТИЙНЫЕ УСЛОВИЯ

1. Гарантийный срок составляет 12 месяцев от даты продажи.
2. Гарантийные обязательства не действуют, если неисправность явилась следствием нарушения инструкции по эксплуатации, механического воздействия, нарушения пломбировки (если такая предусмотрена), проникновения влаги, неквалифицированного вмешательства, ремонта в неавторизованных сервисных центрах, форс-мажорных обстоятельств.
3. После осуществления ремонта в случаях, указанных в п.2, гарантийные обязательства прекращаются.

Наименование товара _____

Серийный номер: _____

Дата продажи: «___» _____ 20___ года

Подпись продавца
(Без печати недействительна)

МП

Произведено в КНР компанией ГУАНДУН МИДЕЯ КИТЧЕН АППЛАЙНСИС МАНУФЭКЧЕРИНГ КО.,ЛТД

Адрес: №6, Юн Ань Роад, Бейцзяо, Шундэ, Фошань, Гуандун, Китай

Сделано по заказу ООО «Леран»; Россия, 454091, г. Челябинск, ул. Цвиллинга, д. 28

АСЦ в Челябинске: 454008, ул. Производственная, 8Б

Бесплатный телефон сервисной службы: 8-800-333-5556

www.leran.pro